

Varenummer: 204801V16200ALLS

Beskrivelse: E+G Firkantrør med scala - GN 480.1-V16-200-AL-LS

Mål

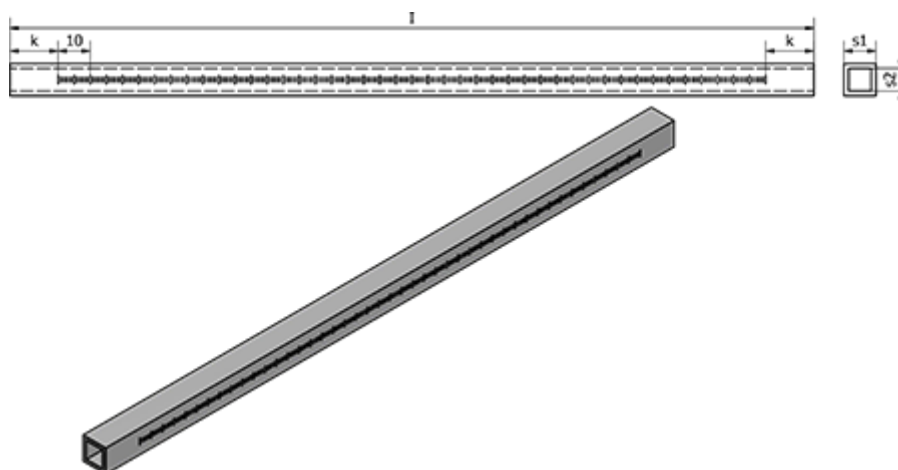

l	= 200
k	= 20
s1	= V16
s2	= 13
Vægt (g)	= 43